

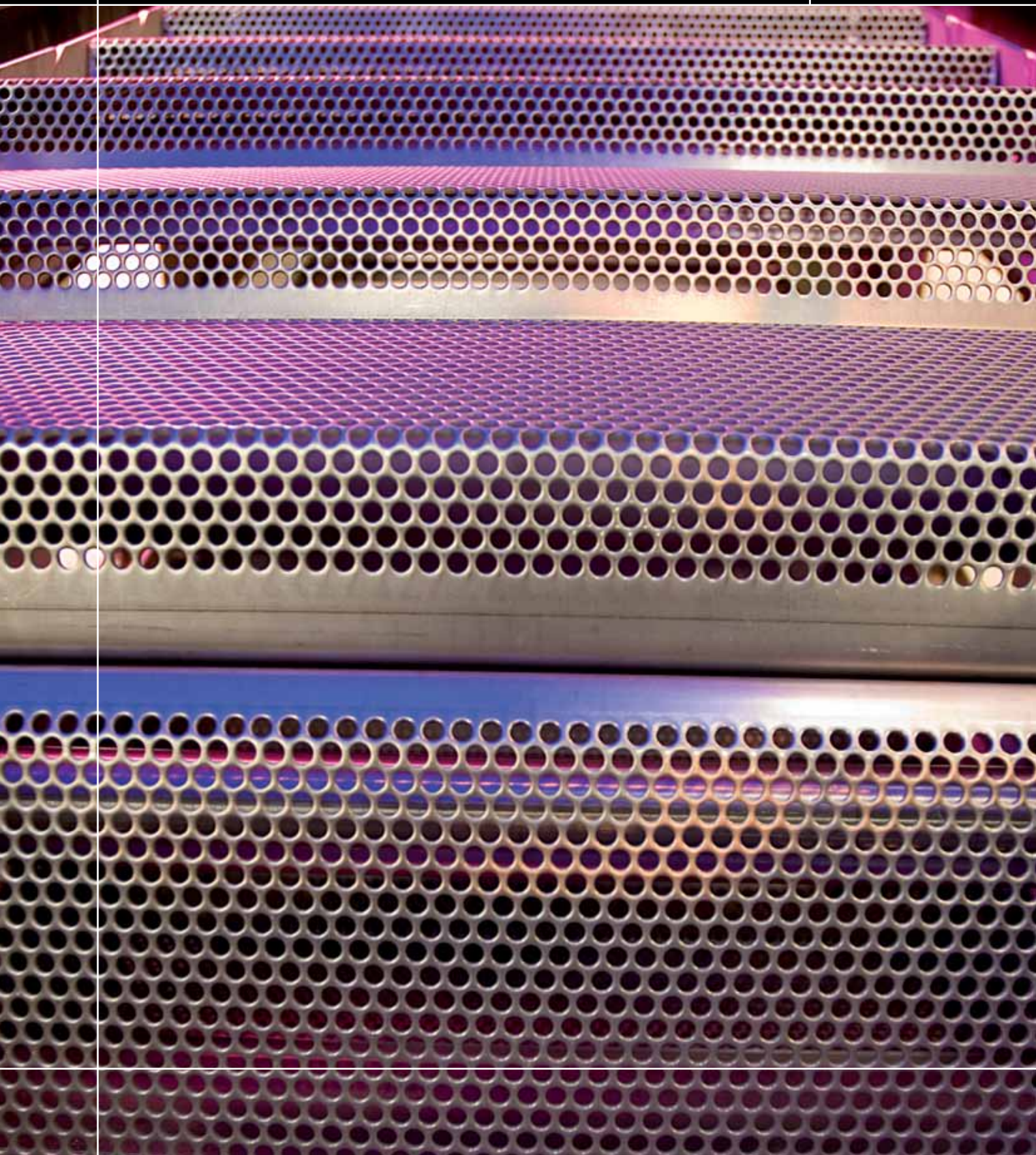

Perforering til industriel bearbejdning



Spildevand



Afskærmning til sikring mod oversvømmede
kloaker produceret i 2 mm tykt rustfrit stål
EN 1.4404, RM mønster R6T8

Teknisk svær perforering

RMIG er verdens største producent og leverandør af perforeret metal med produktionsenheder og salgskontorer over hele Europa. Vi producerer perforerede produkter i almindeligt og prægalvaniseret stål, aluminium, rustfrit stål samt en lang række andre materialer - alt sammen i en bred vifte af hulmønstre.

Vi fremstiller produkter i henhold til kundens specifikke behov og tilbyder ikke kun perforering, men en totalløsning i forhold til fremstilling og efterbearbejdning.

Gratfrie plader med høj gennemstrømning

Vi har stor erfaring med at servicere spildevandsindustrien med fine og grove plader som er anvendelige i enten industriel eller kommunal vandbehandling. Vores gratfrie perforerede materialer giver høj gennemstrømning og mindre modstand.



Nøjagtige pladetolerancer og effektiv sortering

Vores erfaring med at kontrollere planhed sikrer at snævre tolerancer for såvel materialer som hulstørrelser giver en høj nøjagtighed af de kritiske plademargener.

Desuden anvendes vores perforerede plader ved overløb i kloaksystemer. De giver her en effektiv separation af affald fra vandet, letter rensningsprocessen og nedsætter behovet for vedligeholdelse.

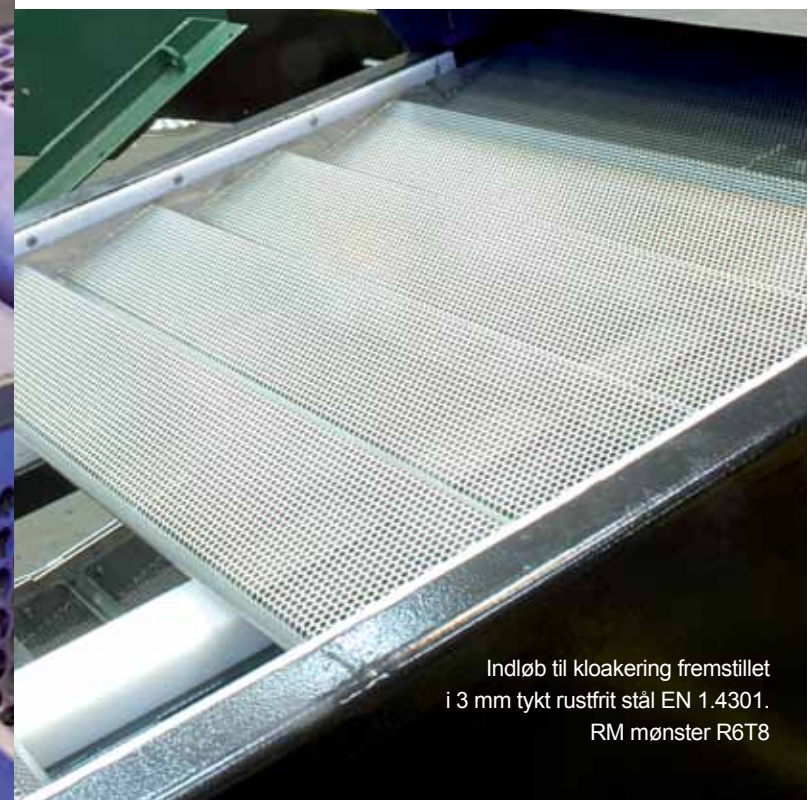

Indløb til kloakering fremstillet i 3 mm tykt rustfrit stål EN 1.4301. RM mønster R6T8



Indløb fremstillet i 3 mm tykt rustfrit stål EN 1.4301. RM mønster R6T8

Fødevarer



Perforerede bageplader fremstillet i 2 mm tykt aluminium. RM mønster R3T5

Høj luft- og væske gennemstrømning til fødevarerindustrien

Vi er i stand til at arbejde i henhold til meget høje perforeringskrav i forskellige kvaliteter af rustfrit stål, aluminium og galvaniseret stål. Dette giver os mulighed for at tilbyde fødevarerindustrien perforerede plader med høj væske- og luftgennemstrømning.



Osteform



Conveyorsystem perforeret med aflange huller



Skræddersyede perforerede løsninger

Skræddersyede perforerede plader muliggør ideelle løsninger til rengøring, opvarmning og dampning ved fremstilling af fødevarer. Hvad enten det er bageplader, spiralformede fodertromler eller transport af ingredienser, kan alle vores perforerede produkter skræddersyes og anvendes til fremstilling og efterbehandling. På denne måde opfylder vi kundernes specifikke krav.



Pizzabageplade



Dørslag

Brygning



Et gulv til malning på en whiskyfabrik - det første skridt til fremstilling af skotsk single malt whisky

Plader og gulve til bryggeriindustrien

RMIG fremstiller plader i høj kvalitet som er pålidelige og effektive ved alle maltningsprocesser. Vi kan tilbyde plader efter konkrete specifikationer, produceret på præcisionsudstyr der sikrer optimal kvalitet og produktionseffektivitet.



Perforering med aflange huller til maltgulve



Gæringsbeholder

Uanset om det er specifikke gulvsystemer til bryggeriindustrien med en perforering med høj luftgennemstrømning til at tørre humle, eller filtreringspaneler til at dræne vand og andre væsker, vil vores perforerede produkter give den optimale løsning.

Vi tilbyder vores kunder det nyeste, mest omkostningseffektive design samt levering af perforerede produkter til alle elementer i maltningsprocessen fra bygtilførsel og sigtning via udblødning, spiring og tørring til maltopbevaring og udtagning.



Maltgulve fremstillet i rustfrit stål
EN 1.4301. Luftprocent 31 %



Petrokemisk industri



Perforeret materiale med skærpede tolerancer

Med RMIGs store erfaring inden for byggeri og levering af specielle perforerede materialer til den petrokemiske industri, har vi udviklet et stort udvalg af løsninger af perforerede produkter til forskellige anvendelsesområder.

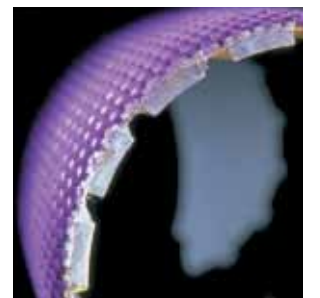
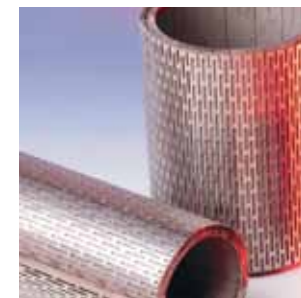



Perforet rør, som kan ekspanderes, med aflange huller i rustfrit stål EN 1.4404, anvendt til forstærkning af borehuller

Et stort udvalg af petrokemiske løsninger

- Boresystemer
- Filtreringsprocesser
- Gangbroer og rækværker
- Gulve
- Sikkerhedsskærme
- Beklædningssystemer



Sikkerhedsrækværk, RM mønster R6T9



Akustiske paneler og afskærmning

Kraftværk



Perforerede materialer til energisektoren

RMIGs produkter er ofte anvendt i gasturbiner til:

- Filtersystemer
- Kølesystemer
- Lyddæmpere
- Akustiske paneler
- Udstødningssystemer

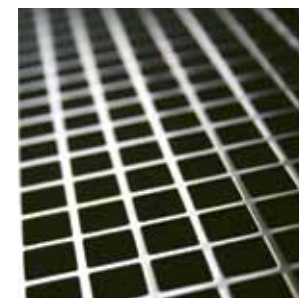



Skræddersyede løsninger til alle miljøer

Vores erfaring i denne sektor sikrer den korrekte specifikation, perforering samt form til anvendelse i de hårdeste miljøer. Alt efter hvad der er teknisk muligt, kan vi derfor skræddersy vores plader og imødekomme et hvilket som helst ønske.



Pulp og papir



Plader til pulp- og papirproduktion

Vores ekspertise i levering af præcisionsperforede materialer er blevet brugt til at fremstille separationsskovle med høj filtreringseffektivitet til papirindustrien. Til disse skræddersyede skærme er der anvendt RM mønster R0,75T1,5 i rustfrit stål EN 1.4404. Disse filtreringspaneler er anvendt i flere vandseparationsrotorer.



Filtreringspanel fremstillet med RM mønster R0,75T1,5

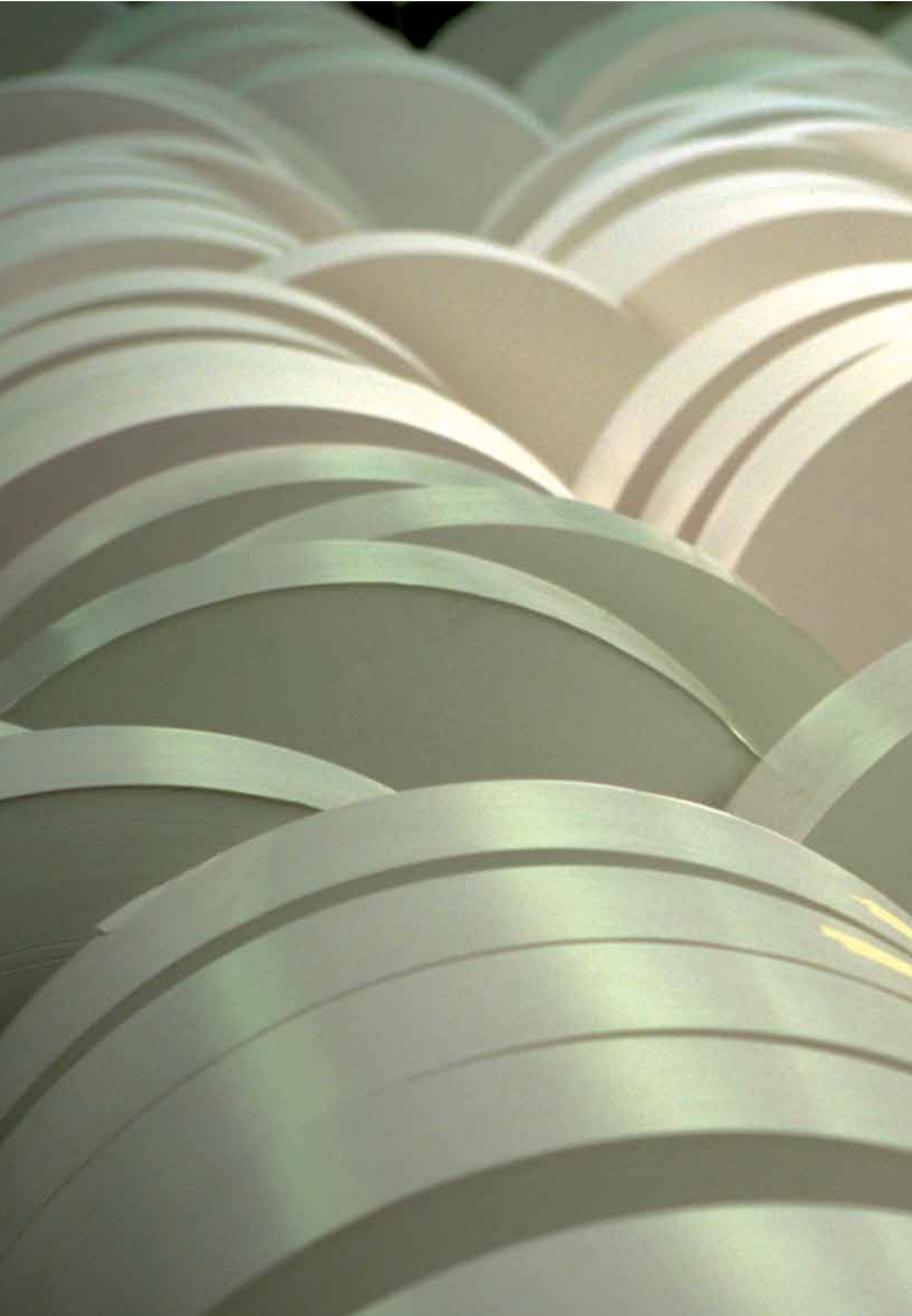

Disse rotorer udsættes for et stort slid, og kan derfor nemt udskiftes enkeltvis hvis der opstår blokering eller nedbrydning. Perforeringen og mønsterspecifikationen kan skræddersyes så der tages højde for de høje krav der stilles fra papirindustrien.

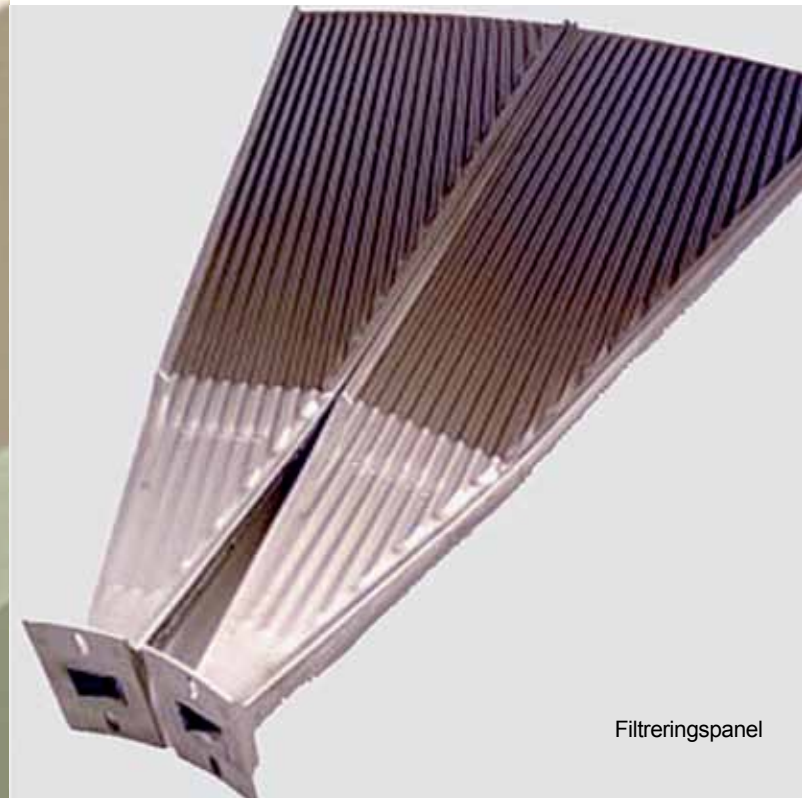

Filtreringspanel

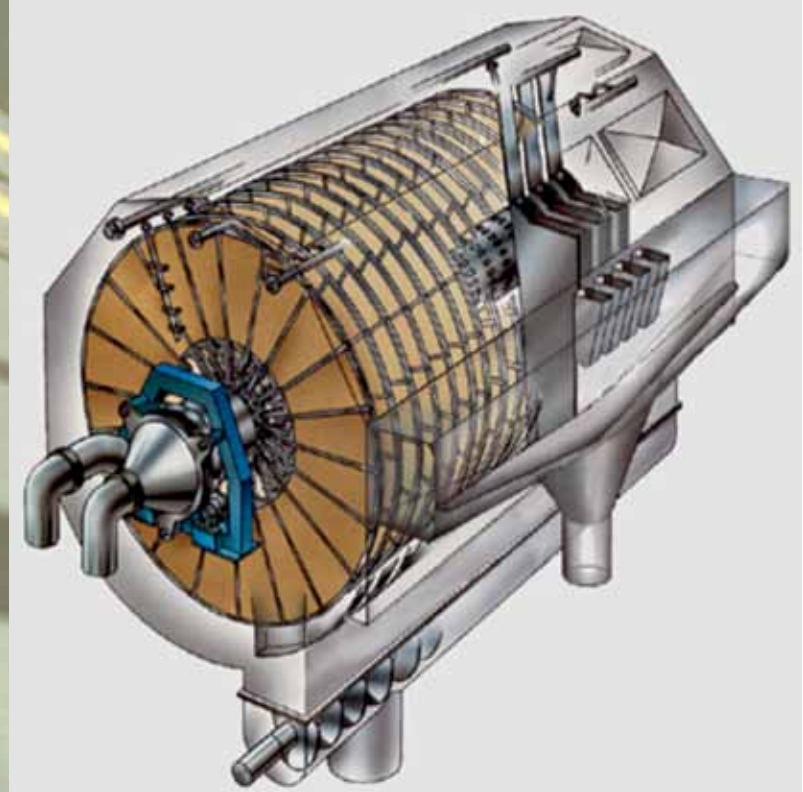

Sundhedssektoren

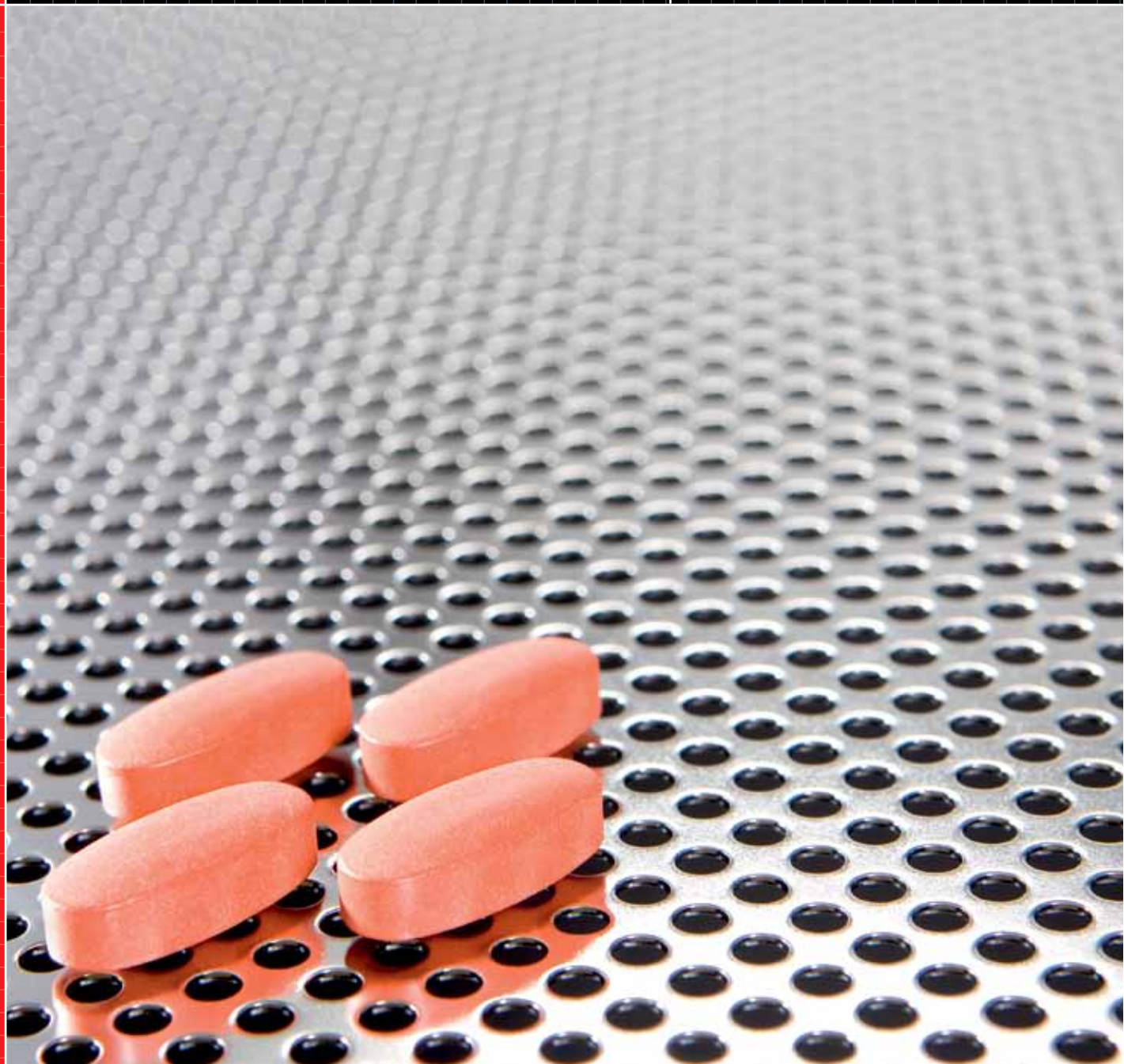

Perforerede produkter i høj kvalitet

RMIG producerer perforerede materialer til alle områder af medicinalindustrien.

Vi har stor erfaring med at opfylde krav til udformning og anvendelse af produkter.

Der arbejdes med materialer såsom:

- Stål
- Aluminium
- Rustfrit stål
- Duplex rustfrit
- Materialer med nikkellegeringer
- En bred vifte af materialer i polypropylen.





Autoklave fremstillet i rustfrit stål
EN 1.4301. RM mønster R6U8

Sterilisationsbakke fremstillet i rustfrit stål
EN 1.4301. RM mønster R4M6

Perforering

Vores perforeringsproces sørger for at de perforerede mønstre kan skræddersyes til at dække forskellige behov. Hvad enten det er et mønster med 20 mm store huller og høj luftprocent eller et lille 0,5 mm hul, kan vi tilpasse vores produktion så den dækker de behov som stilles af industrien i dag.

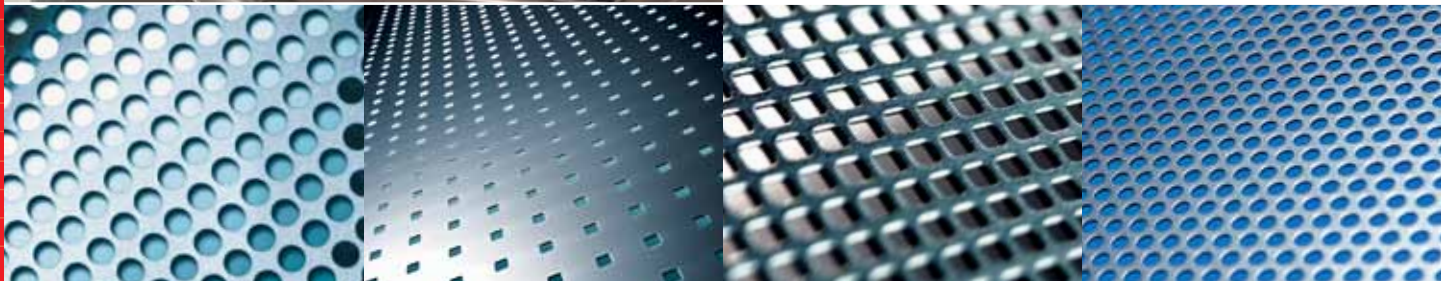



www.rmig.com

BELGIEN, RMIG nv/sa

Victor Bocquéstraat 11/1, Industrierterrein Noord IV, B-9300 Aalst
Tel. +32 53 76 77 40 Fax +32 53 76 77 49
Email: info.be@rmig.com VAT no.: BE435963827

DANMARK, RMIG A/S

Industriparken 40, DK-2750 Ballerup
Tel. +45 44 20 88 00 Fax +45 44 20 88 01
Email: info.dk@rmig.com VAT no.: DK64113119

DANMARK, RMIG A/S

Bødøvej 4, DK-8700 Horsens
Tel. +45 87 93 44 00 Fax +45 87 93 44 01
Email: info.dk@rmig.com VAT no.: DK64113119

ENGLAND, RMIG Ltd

Adlington Court, Risley Road, Birchwood, Warrington, Cheshire, WA3 6PL
Tel. +44 1925 839 610 Fax +44 1925 826 326
Email: info.uk@rmig.com VAT no.: GB-818291124
Registered England no.: 999363

FRANKRIG, RMIG S.A.S.

12, rue André Citroën, Z.A. des Grandes Terres, B.P. 314, F-69745 Genas Cedex
Tel. +33 4 72 47 43 43 Fax +33 4 72 47 43 20
Email: info.fr@rmig.com VAT no.: FR80954505954

HOLLAND, RMIG bv

Kubus 120, NL-3364 DG Sliedrecht
Tel. +31 184 491 919 Fax +31 184 491 910
Email: info.nl@rmig.com VAT no.: NL003864911B01

ITALIEN, RMIG S.r.l.

Piazza Galeazzo Alessi 1/7, 16128 Genova
Tel. +39 010 740 39 39 Fax +39 010 740 39 00
Email: info.it@rmig.com VAT no.: IT00272410101

NORGE, RMIG AS

Lillevarskogen 14, N-3160 Stokke
Tel. +47 33 33 66 66 Fax +47 33 33 66 70
Email: info.no@rmig.com VAT no.: NO915176402

POLEN, RMIG Sp. z o.o.

ul. Ostrowska 460, PL-61-324 Poznan
Tel. +48 61 8 676 650 Fax +48 61 8 676 649
Email: info.pl@rmig.com VAT no.: PL7792074399

SCHWEIZ, RMIG AG

Industriestrasse 28, CH-4601 Olten
Tel. +41 62 287 88 88 Fax +41 62 287 88 80
Email: info.ch@rmig.com VAT no.: CH405430

SPANIEN, RMIG Perforación, S.A.

P.I. Igeltzera, Barrikako Bide Kalea, E-48610 Urdúliz
Tel. +34 94 676 00 61 Fax +34 94 676 01 07
Email: info.es@rmig.com VAT no.: ESA48151252

SVERIGE, RMIG Sweden AB

Västerängsvägen 1, S-542 22 Mariestad
Tel. +46 501 682 00 Fax +46 501 184 31
Email: info.se@rmig.com VAT no.: SE556077831701

TYSKLAND, RMIG GmbH

Hallesche Strasse 39, D-06779 Raguhn
Tel. +49 34 906 50 0 Fax +49 34 906 20 202
Email: info.de@rmig.com Ust-IdNr. (VAT no.): DE139738813

TYSKLAND, RMIG Nold GmbH

Am Katzloch 1, D-64589 Stockstadt/Rhein
Tel. +49 6158 821 0 Fax +49 6158 821 200
Email: info.nold@rmig.com

ØSTRIG, RMIG Lochbleche GmbH

Aumühlweg 21/114 (ARED-Park), A-2544 Leobersdorf
Tel. +43 2256 62482 Fax +43 2256 62482 334
Email: info.at@rmig.com VAT no.: ATU14699307



RMIG

Perforation without limits